



*Klima
Kullanma kılavuzu*

*095410 A
125410 A
185410 A
255410 A*

Lütfen önce bu kılavuzu okuyun!

Değerli Müşterimiz,

Modern tesislerde üretilen ve titiz kalite kontrol işlemlerinden geçirilen üründen en iyi verimi almanızı istiyoruz.

Bu nedenle, ürünü kullanmadan önce kullanma kılavuzunun tamamını dikkatle okuyun ve bir başvuru kaynağı olarak saklayın. Ürünü bir başkasına devretmeniz halinde, kılavuzu da verin.

Kullanma kılavuzu ürünü hızlı ve güvenli bir şekilde kullanmanıza yardımcı olur.

- Ürünü kurmadan ve çalıştırmadan önce kullanma kılavuzunu okuyun.
- Güvenlikle ilgili talimatlara mutlaka uyun.
- Daha sonra ihtiyacınız olabileceği için kullanma kılavuzunu kolay ulaşabileceğiniz bir yerde saklayın.
- Ürünle birlikte verilen diğer belgeleri de okuyun.

Bu kullanma kılavuzunun başka modeller için de geçerli olabileceğini unutmayın.

Modeller arasındaki farklar kılavuzda açık bir şekilde belirtilmiştir.

Semboller ve açıklamaları

Kullanma kılavuzunda şu semboller yer almaktadır:

 Önemli bilgiler veya kullanımla ilgili faydalı ipuçları.

 Can ve mal açısından tehlikeli durumlara karşı uyarı.

 Elektrik çarpmasına karşı uyarı.



Bu ürün, çevreye saygılı modern tesislerde doğaya zarar vermeden üretilmiştir.



AEED yönetmeliğine uygundur.

İÇİNDEKİLER

1 Klimanız	4	Odanın ısıtılması	17
Genel görünüm	4	Hızlı ısıtma fonksiyonu	17
İç ünite	4	Odanın havalandırılması	17
Çalışma durumu gösterge ekranı	4	Fan hızının ayarlanması	18
Dış ünite	5	Sıcaklık ayarlama / Oda sıcaklığı kontrolü	18
Kablosuz uzaktan kumanda	6	Dikey hava akımının yönlendirilmesi	18
2 Önemli güvenlik talimatları	8	Yatay hava akımının yönlendirilmesi (Otomatik salınım kontrolü)	19
Genel güvenlik	8	Santigrat / Fahrenheit geçişi	19
Piller	9	LCD ekran parlaklık ayarı	19
Kullanım amacı	9	İonizer hava temizleme fonksiyonu	19
Çocuk güvenliği	10	İonizer otomatik temizleme fonksiyonu	20
AEEE Yönetmeliğine Uyum ve Atık ürünün elden çıkarılması	10	Enerji tasarruflu soğutma fonksiyonu	20
Ambalajın imha edilmesi	10	Sessiz dış ünite fonksiyonu	21
Pratik ve yararlı bilgiler	10	Saatin ayarlanması	21
3 Kurulum	11	Uyku ayarı fonksiyonu	22
Kurulum için doğru yer	11	Otomatik açılma/kapanma fonksiyonu	22
Elektrik bağlantısı	11	Otomatik başlatma	23
Uzaktan kumanda askısının duvara monte edilmesi	12	Uzaktan kumanda olmadan klimayı çalıştırmak	24
İlk kullanım	12	Test çalıştırma modu	24
Ürünün taşınması	12	6 Bakım ve temizlik	25
4 Ön hazırlık	13	Hava filtresinin temizliği	26
Enerji tasarrufu için yapılması gerekenler	13	3M filtrenin temizliği	26
Pillerinin takılması	14	7 Problemler için çözüm önerileri	27
Çalışma yöntemi	14	8 Tüketici hizmetleri	28
Uzaktan kumandanızı kullanırken dikkat etmeniz gereken noktalar	14	Müşteri Memnuniyeti Politikası	29
5 Ürünün çalıştırılması	15		
Klimayı açma	15		
Çalışma modları	15		
Mod seçimi	15		
Odanın soğutulması	15		
Hızlı soğutma fonksiyonu	15		
Otomatik çalışma modu	16		
Oda neminin giderilmesi	16		

1 Klimanız

Genel görünüm İç ünite

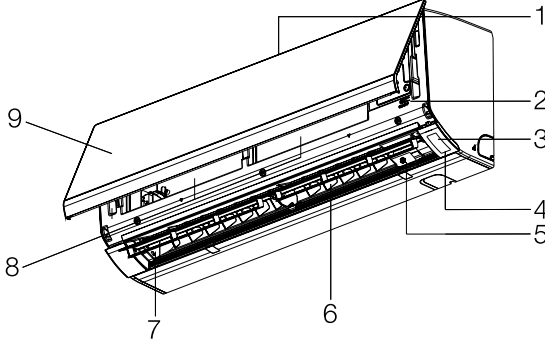

- 1- Hava Girişi
- 2- Manuel Çalıştırma Tuşu
- 3- Çalışma Durumu Gösterge Ekranı
- 4- Sinyal Alıcı
- 5- İonizer Filtre
- 6- Yatay ve Dikey Hava Yönlendirme Menfezleri
- 7- Hava Çıkışı
- 8- 3M ve Hava Filtreleri
- 9- Ön Panel

Çalışma durumu gösterge ekranı

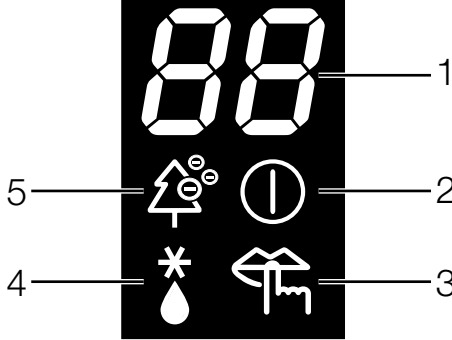

- 1- Dijital Gösterge
- 2- Açma/Kapama ışığı
- 3- Sessiz dış ünite ışığı
- 4- Defrost ışığı
- 5- İonizer hava temizleme ışığı

Dış ünite

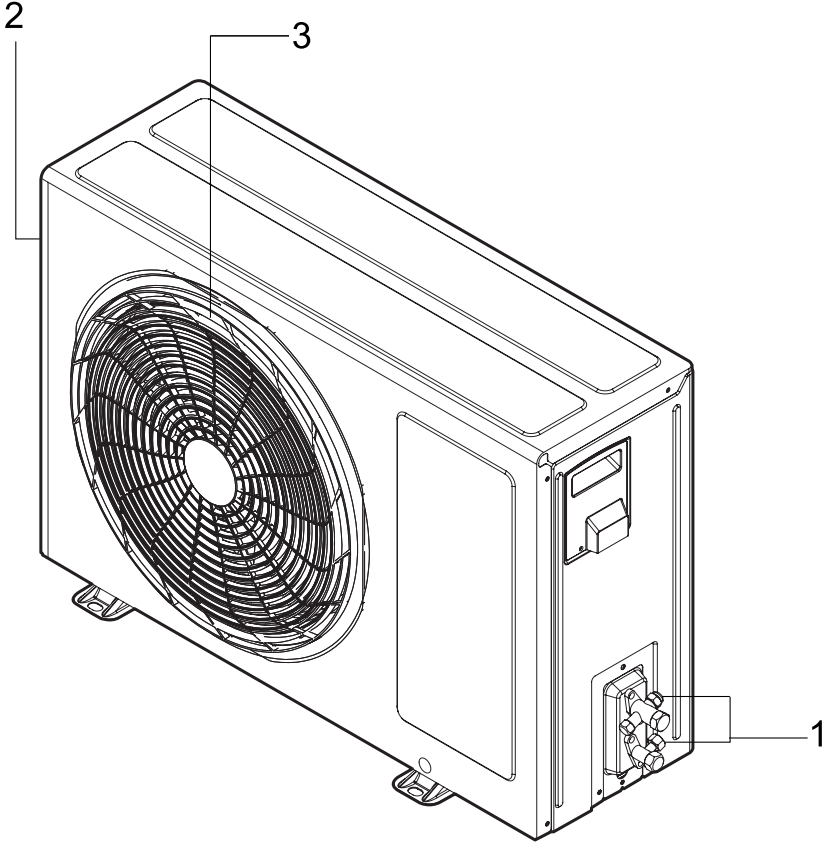

Kablosuz uzaktan kumanda

Klimayı uzaktan kumandayla, daha uygun şekilde kullanabilirsiniz.

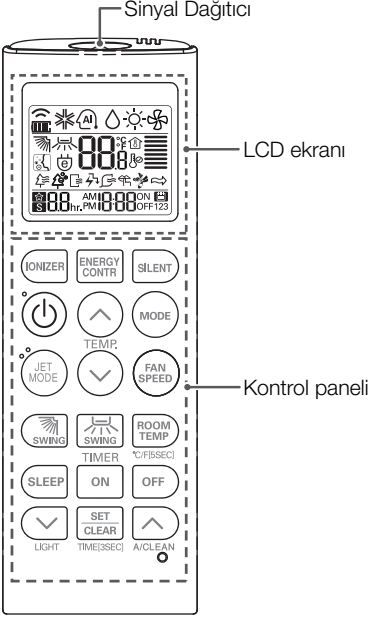

Kontrol Paneli	LCD Ekranı	Tanım
		İyonizer tuşu: İç üniteye giren havanın içerisindeki partikülleri uzaklaştırarak havayı temizler.
		Enerji kontrol tuşu: Soğutma modunda enerji tasarrufu sağlar.
		Sessiz fonksiyon tuşu: Dış ünitenin ses seviyesini düşürmeyi düşürür.
	-	Açma/Kapama tuşu: Klimanın açılıp kapanmasını sağlar
		Sıcaklık ayar tuşu: Isıtma, soğutma ve Otomatik çalışma modlarında oda sıcaklığını ayarlar.
		Çalışma modu seçim tuşu: Çalışma modunu seçer. Soğutma modu (❄️) / Otomatik çalışma modu (AUTO) / Nem giderme modu (D) / Isıtma modu (🔥) / Fan modu (FAN) /
		Hızlı soğutma (Jet Cool) / Hızlı ısıtma (Jet Heat) fonksiyonu: İç mekanın çok hızlı bir şekilde soğutulmasını veya ısıtılmasını sağlar.
	-	Fan hızı ayar tuşu: Hava üfleme hızını ayarlar.
		Hava akımı yönlendirme tuşu: Yatay veya dikey hava üfleme açısını ayarlar.
		Oda sıcaklığı göstergesi tuşu: Oda sıcaklığını gösterir. °F : Sıcaklık birimini Santigrat/ Fahrenheit olarak değiştirir.
		Uyku ayar tuşu: Klimayı soğutma veya ısıtma modundayken uyku ayarı fonksiyonu seçildiğinde en uygun konforu sağlayacak şekilde çalışır ve belirlediğiniz süre sonunda durur.
		Otomatik Açılma/Kapanma tuşu: Otomatik açılma ve kapanma zamanını ayarlar.
		Zaman ayar tuşları: Kumanda saat ve uyku zamanı ayarını yapar. Aydınlatma (LIGHT) tuşu: İç ünite çalışma durumu göstergesi ekranının aydınlanmasını sağlar. Otomatik kurutma(A/CLEAN) tuşu: Soğutma ve nem alma işlemlerinde, iç ünite içerisindeki nemi yok eder.
	-	Ayarla/İptal tuşu: Fonksiyonları ayarlar veya iptal eder.
	-	Sıfırlama tuşu: Klima ayarlarını fabrika ayarlarına getirir.

- f** Kumanda fonksiyonlarının kullanımı, iç ünite modeline göre değişiklik gösterir.
- f** Kumanda sıcaklık sensörü sıcaklığı geniş bir aralıkta algıladığı için kumandada gösterilen ortam sıcaklığı yanıltıcı olabilir.

Teknik özellikler

			095410 A	125410 A	185410 A	255410 A
Kapasite	Soğutma	Btu/h	9500	12200	19500	24000
		W	2782	3572	5710	7027
	Isıtma	Btu/h	11000	12800	21000	28000
		W	3221	3748	6149	8199
Güç Tüketimi (Nom./Mak.)	Soğutma	W	640/1350	1090/1480	1570/1830	2100/2420
	Isıtma	W	830/1350	910/1400	1690/2200	2270/2500
EER/COP*		W/W	4.35/3.88	3.28/4.12	3.64/3.64	3.35/3.61
SEER/SCOP**		W/W	6.21/3.61	6.32/3.61	6.24/3.61	6.29/3.61
Sezonsal Verimlilik Sınıfı	Soğutma/Isıtma	-	A++ / A	A++ / A	A++ / A	A++ / A
Tasarım Yüğü (Soğutma)		W	2782	3572	5710	7027
Tasarım Yüğü (Isıtma -10°C)		W	3075	3748	6149	7115
Yıllık Enerji Tüketimi	Soğutma/Isıtma	kWh/yıl	145 / 1259	208 / 1497	309 / 2547	403 / 2823
Nem Alma Kapasitesi		lt/h	1.1	1.3	2.0	2.6
Güç Besleme Bilgisi		V/Ø/Hz	220-240/1/50			
Çekilen Akım (Nom./Mak.)	Soğutma	A	2.8/6.0	4.5/6.5	6.5/7.8	9.9/11.5
	Isıtma	A	3.6/6.0	4.6/6.0	7.3/9.4	10.7/12.0
Kullanılacak Sigorta (C Tipi)		A	16	16	20	25
Ses Basınç Seviyesi	İç Ünite	dB(A)	25	27	33	35
Ses Gücü Seviyesi	İç Ünite (Mak.)	dB(A)	57	57	60	65
	Dış Ünite (Mak.)	dB(A)	65	65	65	70
Net Ağırlık	İç Ünite	kg	11.5	11.5	17.0	17.0
	Dış Ünite	kg	27.4	29.0	43.8	55.8

i Ürün kalitesini artırmak için önceden haber verilmeksizin teknik özelliklerde değişiklik yapılabilir.

f Kılavuzda yer alan şekiller şematik olup, ürünle bire bir uyum içinde olmayabilir.

f Ürünün üzerinde bulunan işaretlemelerde veya ürünle birlikte verilen diğer basılı dokümanlarda beyan edilen değerler, ilgili standartlara göre laboratuvar ortamında elde edilen değerlerdir. Bu değerler, ürünün kullanım ve ortam şartlarına göre değişebilir.

* EER ve COP değerleri, enerji tüketim sınıfları olup TS EN 14511 ölçüm standartlarına göre hesaplanmaktadır.

Soğutma: İç ortam sıcaklığı 27°C KT, 19°C YT / Dış ortam: 35°C KT, 24°C YT

Isıtma: İç ortam sıcaklığı 20°C KT, 15°C YT / Dış ortam: 7°C KT, 6°C YT

** SEER ve SCOP değerleri, enerji tüketim sınıfları olup TS EN 14825 ölçüm standartlarına göre hesaplanmaktadır.

f Katalog verileri, standart test sonuçlarına göre verilen enerji tüketimi değerleridir. Gerçek enerji tüketimi, cihazların kullanıldığı şartlara bağlı olarak farklılık gösterebilir.

2 Önemli güvenlik talimatları

Bu bölümde, kişisel yaralanma ya da maddi hasar tehlikelerini önlemeye yardımcı olacak güvenlik talimatları yer almaktadır. Bu talimatlara uyulmaması halinde her türlü garanti geçersiz olacaktır.

Genel güvenlik

- Hava akımının uzun süre doğrudan vücudunuza gelmemesine dikkat edin.
- Ürünü şartlara ve sağlık koşullarına en uygun sıcaklığa ayarlayın.
- Üründen tahliye edilen suyu içmeyin. Aksi takdirde ciddi sağlık problemleriyle karşılaşabilirsiniz.
- Ürünü hiç hava almayan alanlarda uzun süre kullanmayın.
- Ürünü ocak vb. cihazlarla aynı anda çalıştırırken ortamı ara sıra havalandırın.
- Ürünü durdurduktan sonra tekrar çalıştırmak için 3 dakika bekleyin. Tesisatınızın sigortası atabilir.
- Nem çok yüksekse ya da kapı veya pencere açıksa ürünü uzun süre çalışır halde bırakmayın.
- Ürünü, "Teknik özellikler" tablosundaki değerlere uygun bir sigorta tarafından korunan topraklı bir elektrik şebekesine bağlayın. Transformatörlü ya da transformatörsüz kullanımda, topraklama tesisatını ehliyetli bir elektrikçiye yaptırmayı ihmal etmeyin. Ürünün, yerel yönetmeliklere uygun topraklama yapılmadan kullanılması halinde ortaya çıkacak zararlardan firmamız sorumlu olmayacaktır.
- Şebeke geriliminin ürüne uygun olduğundan emin olun.
- Ürünün modeline uygun, gecikmeli tip (C-tipi) otomatik sigorta kullanın.
- Üründe soğutucu gaz dolaşımının gerçekleştiği soğutma devresine kesici ve delici aletler kullanarak zarar vermeyin. Isı değiştirici gaz kanallarının ve boru uzantılarındaki üst yüzey kaplamalarının

delinmesi durumunda püskürecek soğutucu gaz, cilt tahrişleri ve göz yaralanmalarına sebep olur.

- Çalışır durumda iken, üründeki hava giriş-çıkış menfezlerinin ve dış ünitenin üzerini örtmeyin veya herhangi bir cisimle kapatmayın.
- Ürüne doğru yanıcı ve soğutucu gazlar içeren spreyler sıkmayın.
- Ürün çalışırken iç ve dış ünitelerdeki hava giriş ve çıkış menfezlerine elinizi veya başka bir cisimi sokmayın. İç kısımda bulunan fanlar ciddi yaralanmalara neden olabilir.
- Ürün çalışırken ön paneli açmayın. Üründe varsa, Neo Plasma filtreye dokunmayın.
- Üründe soğutucu gaz kaçağı meydana geldiğinde, ortamı havalandırmak için pencereleri açın ve Yetkili Servisi arayın.
- Ürünün bulunduğu ortamda yanıcı gaz kaçağı meydana geldiğinde, gazı ve klimayı kapatın. Ortamı iyice havalandırmadan klimayı tekrar çalıştırmayın.
- Ürünün ve güç kablosunun yakınında ısıtıcı cihazlar koymayın. Bu cihazlardan yayılabilecek aşırı ısı, ürünün plastik parçalarında erimeye neden olabilir.
- Elektrikler kesildiğinde veya fırtına durumunda fişi prizden çekin. Bunu ihmal etmek yangın veya elektrik çarpmasıyla sonuçlanabilir.
- Güç kablosu fişinin kirliliği, kopmuş, kırılmış olmadığını kontrol ettiğinizden emin olun. İhmal ederseniz elektrik çarpması veya üründen hasara sebep olabilir.
- Klimaya ıslak elle dokunmayın, çalıştırmayın, tamir etmeyin. İhmal ederseniz elektrik çarpması veya üründen hasara sebep olabilir.
- Elektrik kablosu arızalı ise ürünü çalıştırmayın. Yetkili Servisi arayın.

- Ürünün elektrik kablosunu çekerek zorlamayın. Kabloda oluşabilecek herhangi bir hasar elektrik çarpmasına neden olabilir.
- Elektrik kablosunu ısı kaynaklarından uzak tutun.
- Elektrik kablosunun üzerine hiçbir eşya koymayın.
- Ürün uzun süre kullanılmayacaksa, elektrik bağlantısını sigortadan kesin.
- Ürün herhangi bir şekilde ıslanırsa Yetkili Servis ile iletişim kurun.
- Elektriksel parçaların suyla temasını engelleyin. Ürünün elektriksel parçaları suyla temas ettiyse ürünü kapatın ve Yetkili Servisi arayın.
- Üründen garip bir ses, duman ve koku gelirse ürünü sigortadan kapatın ve Yetkili Servisi arayın.
- Kurulum, bakım, temizlik ve tamir işlemleri sırasında ürünün sigortadan elektriğinin kesildiğinden emin olun.
- Kurulum ve tamir işlemlerini her zaman Yetkili Servise yaptırın. Yetkili olmayan kişiler tarafından yapılan işlemler nedeniyle doğabilecek zararlardan üretici firma sorumlu tutulamaz.
- İnsanları, hayvanları veya bitkileri klimadan çıkan sıcak veya soğuk rüzgara maruz bırakmayın.
- Sadece servis parça listesinde belirtilen parçaların kullanıldığından emin olun. Asla cihaz üzerinde değişiklik yapmayın. Aksi takdirde ölüme, ciddi yaralanmalara veya üründe hasara sebep olabilir.
- Sel baskını gibi durumlarda klima su altında kalırsa yetkili servisle temasa geçin. İhmalî durumunda patlama veya yangına sebep olabilir.
- Klimanın üzerine herhangi bir nesne koymayın. Ürün bozulabilir.
- İç kısmın temizliği için yetkili servis ya da ürünü satın aldığınız bayi ile temasa geçin. Yüzeyde korozyon ve hasara neden olduğu için deterjan kullanılmamalıdır.

Piller

- Pilleri doğrudan güneş ışığı, ateş vb. etkenlere veya aşırı ısıya maruz bırakmayın.
- Kullanılmış pillerle yeni pilleri bir arada kullanmayın.
- Biten pilleri sadece aynı model, değer ve özelliklerdeki pillerle değiştirin. Şarj edilebilir piller kullanmayın.
- Biten pilleri yerel kanun ve yönetmeliklere uygun şekilde atın. Bu sayede çevre ve insan sağlığında meydana gelebilecek potansiyel zararların engellenmesine katkıda bulunmuş olursunuz.
- Pillerin akmış olması halinde uzaktan kumandayı kullanmayın. Akmış sıvının cildinize ya da giysilerinize bulaşması halinde bol temiz su ile yıkayın.
- Pillerden akan sıvıyı yutmayın. Yutmanız halinde en yakın sağlık kuruluşuna başvurun.

Kullanım amacı

- Bu ürün kapalı mekanlarda kullanılmak üzere tasarlanmıştır.
- Satın almış olduğunuz ürünün kullanım ömrü 10 yıldır. Bu, ürünün tanımlandığı şekilde çalışabilmesi için üreticinin, gerekli yedek parçaları bulundurma süresidir.
- Bu ürün, yanlarında güvenliklerinden sorumlu olacak veya onlara ürünün kullanımıyla ilgili gerekli talimatları verecek bir kişi bulunmadığı sürece fiziksel, duyuşsal veya zihinsel yeteneklerinde yetersizlik bulunan veya bilgisiz ya da deneyimsiz olan kişiler (çocuklar dahil) tarafından kullanılması için tasarlanmamıştır.
- Ürünü, bulunduğu mekanı soğutmak dışında (örn. ; hassas aygıtların, gıdaların, evcil hayvanların, bitkilerin ve sanat eserlerinin korunması) için kullanmayın. Ürün özel bir soğutma sistemi değil, tüketici klimasıdır. Bu gibi kullanımlar bu öğelere zarar verebilir.

Çocuk güvenliği

- Elektrikli ürünler çocuklar için tehlikelidir. Ürün çalışırken çocukları üründen uzak tutun ve ürünle oynamalarına izin vermeyin.
- Özellikle küçük çocukların ve yaşlıların bulunduğu odaların sıcaklık düzeylerine dikkat edin.
- Ambalaj malzemeleri çocuklar için tehlikelidir. Ambalaj malzemelerini çocukların ulaşamayacakları bir yerde muhafaza edin.
- Çocukların klimanın dış ünitesine tırmanmadıklarından ve dış üniteye darbe yapmadıklarından emin olun. Aksi taktirde ölüme veya ürünün arızasına sebep olabilir.

AEEE Yönetmeliğine Uyum ve Atık ürünün elden çıkarılması

i Yağ ve soğutucu gazın atılması ve diğer parçaların sökülmesi, ilgili yerel ve ulusal mevzuatlara uygun olarak yapılmalıdır.

i Sistemi kendiniz sökmeyin. Sistemin sökülmesi ve soğutucu gaz, yağ veya diğer parçalarla ilgili işlemler Yetkili Servis tarafından ilgili yerel ve ulusal mevzuatlara göre yapılmalıdır.

Bu ürün, T.C. Çevre ve Şehircilik Bakanlığı tarafından yayımlanan "Atık Elektrikli ve Elektronik Eşyaların Kontrolü

Yönetmeliği"nde belirtilen zararlı ve yasaklı maddeleri içermez. AEEE Yönetmeliğine uygundur. Bu ürün, geri dönüşümlü ve

 tekrar kullanılabilir nitelikteki yüksek kaliteli parça ve malzemelerden üretilmiştir. Bu nedenle, ürünü hizmet ömrünün sonunda evsel veya diğer atıklarla birlikte atmayın. Elektrikli ve elektronik cihazların geri dönüşümü için bir toplama noktasına götürün. Bu toplama noktalarını bölgenizdeki yerel yönetime sorun.

Kullanılmış ürünleri geri kazanıma vererek çevrenin ve doğal kaynakların korunmasına yardımcı olun. Ürünü atmadan önce çocukların güvenliği için elektrik fişini kesin.

Ambalajın imha edilmesi

Ürünün ambalajı geri dönüşümlü malzemelerden üretilmiştir. Atık talimatlarına uygun bir şekilde tasnif ederek çöpe atın. Normal ev çöpüyle birlikte atmayın.

Pratik ve yararlı bilgiler

- Odanızı aşırı soğutmayın. Bu hem sağlığınız için iyi değildir, hem de fazla elektrik sarfiyatına neden olur.
- Klima çalışırken, güneş ışınlarının doğrudan içeri girmesine engel olun, güneşlik ve perdeleri kapalı tutun.
- Ürünün dikey ve yatay kanatlarının yönünü ayarlayarak, oda sıcaklığının ve hava akımının oda içinde homojen olarak dağılmasını sağlayın.
- Kafeterya, pastane gibi kaplıların sürekli açık olduğu büyük mekanlarda hava perdelerinin kullanılması elektrik sarfiyatını azaltarak, üründen daha iyi verim elde edilmesini sağlayacaktır. Bu durumda ortam istenilen sıcaklığa daha çabuk ulaşır.
- Serin ve sıcak havayı oda içinde tutmak için, kapı ve pencereleri mümkün olduğunca kapalı tutun.
- Yıkabilir toz filtresi, mevsim başında ve sonunda düzenli olarak temizleyin. Yıkabilir toz filtrede tıkanma hava akışını, soğutmayı ve nem giderme olayını azaltır. Yıkabilir toz filtresi düzenli olarak temizlenmez ise, soğutma-ısıtma kapasitesi düşecek ve kullanılan elektriğin bir kısmı boşa harcanacaktır.
- Ürünün çalışması sırasında pencereler kapalı tutulduğundan, belli aralıklarla pencereleri açarak odayı havalandırın.
- Ürün uzun süre çalıştırılmayacaksa 2-3 saat fan modunda çalıştırın, bu işlem ürününüzün içindeki rutubeti giderir. Daha sonra sigortadan kapatın.
- Klima ısıtma modunda çalışırken oda içerisindeki havayı kurutacağı için klima ile beraber ortam havasını nemlendiren ürünler kullanılabilir.

3 Kurulum

Ürünün kurulumu için size en yakın Yetkili Servise başvurun. Ürünü kullanıma hazır duruma getirmek için Yetkili Servisi çağırmadan önce, elektrik tesisatı ve su tahliyesinin uygun olduğundan emin olun. Değilse ehliyetli bir elektrikçi ve tesisatçı çağırarak gerekli düzenlemeleri yaptırın.

i Kurulum yerel standartlara uygun olarak yapılmalıdır veya yerel standartların olmadığı durumda the National Electrical NFPA 70/ANSI C1-1003'e uyulmalıdır.

i Ürünün yerleştirileceği yerin ve ayrıca elektrik ve atık su tesisatının hazırlanması müşteriye aittir.

i İç ünite/dış ünite kablo bağlantısı sıkı ve güvenli hale getirilmeli ve kablo terminal bloklarından herhangi bir yük tarafından çekilmeyecek şekilde uygun bir yol takip etmeli. Uygun olmayan bağlantı ısı üretimine veya yangına sebep olabilir.

i Kontrol kutusunun paneli ve kapağını güvenli şekilde kurun.

i Klimayı patlama veya yanma tehlikesi olan yerlerin yakınına kurmayın. Patlamaya veya yanmaya sebep olabilir.

i Sistemin içine sistemde kullanılan soğutucu akışkan dışında herhangi bir gaz veya hava karıştırmayın. Soğutucu akışkan sistemine hava girerse, çok yüksek basınçlara sebep olabilir, bu da yaralanmalara veya cihazın bozulmasına sebep olabilir.

i Vida, çivi veya pil gibi paketlenmiş malzemeleri kurulumdan veya tamirden sonra dikkatli kullanın. Aksi halde ciddi yaralanmalara sebep olabilir.

i Kondanser suyu tahliye hortumunu, suyu kolayca akıtacak şekilde monte ediniz. İhmal edilirse ürünün arızalanmasına sebep olur

i Klima kurulurken veya tamir edilirken, soğutucu akışkan sızıntısını kontrol

ettiğinizden emin olun. Sızıntı varsa temas etmeyin. Ürünün bozulmasına sebep olabilir.

⚠ Kurulum ve elektrik bağlantıları Yetkili Servis tarafından yapılmalıdır. Yetkili olmayan kişiler tarafından yapılan işlemler nedeniyle doğabilecek zararlardan üretici firma sorumlu tutulamaz.

⚠ Ürünü kurmadan önce üzerinde herhangi bir hasar olup olmadığını kontrol edin. Ürün hasarlıysa kurulumunu yaptırmayın. Hasarlı ürünler güvenliğinizi için tehlike oluşturur.

Kurulum için doğru yer

- Klimayı bozuk yüzeye veya düşme tehlikesi olan yere monte etmeyin. Ölüme, ciddi yaralanmalara veya ürün hasarına neden olabilir.
- Ürünü donma ihtimali olmayan ortamlarda sabit ve düz bir zemine kurun.
- Kurulum alanının zaman içinde bozulmayacağından emin olun.
- Ürünü, dış ünitenin çıkardığı gürültü ve sıcak havanın komşulara zarar verebileceği bir yere kurmayın.
- Ürünü doğrudan denizden esen rüzgara (tuz spreyi) maruz kalacağı bir yere kurmayın.
- İç ünite su akıtma riskine karşı LCD, TV ünitesi gibi zarar görebilecek eşyaların üzerine gelecek şekilde montaj edilmemelidir.

Elektrik bağlantısı

Ürünü, "Teknik özellikler" tablosundaki değerlere uygun bir sigorta tarafından korunan topraklı bir elektrik şebekesine bağlayın. Ürünün, yerel yönetmeliklere uygun topraklama yapılmadan kullanılması halinde ortaya çıkacak zararlardan firmamız sorumlu olmayacaktır.

- Bağlantı ulusal yönetmeliklerle uyumlu olmalıdır.

- Ürünün sigortası, kurulumdan sonra kolay erişilebilir olmalıdır.
 - Voltaj ve izin verilen sigorta koruması “Teknik özellikler” bölümünde belirtilmiştir. Evinizdeki sigortanın akım değeri “Teknik özellikler” tablosuna uygun değilse ehliyetli bir elektrikçiye uygun amperlik bir sigorta bağlatın.
 - Belirtilen voltaj, şebeke voltajınıza eş değer olmalıdır.
 - Uzatma kabloları ya da çoklu prizlerle bağlantı yapmayın. Kablo çizilmiş, soyulmuş, aşınmışsa veya bozulmuşsa kabloyu değiştirin. İhmal ederseniz elektrik çarpması veya üründe hasara sebep olabilir.
 - Hasar görmüş güç kablosunu, fişi ve prizi kullanmayın. Bunu ihmal etmek yangın veya elektrik çarpmasıyla sonuçlanabilir.
 - Ana sigorta ve şalterlerde en az 3 mm kontak açıklığı olmalıdır.
 - Topraklama kablosunu gaz borularına, paratonere veya telefon toprak bağlantısına bağlamayın. İhmal ederseniz elektrik çarpması veya üründe hasara sebep verebilir.
- ⚠ Ürünün hasar görmüş elektrik kablosu Yetkili Servis tarafından değiştirilmelidir.
- ⚠ Ürün arızalı ise onarılmadan çalıştırılmamalıdır! Elektrik çarpma tehlikesi vardır!

İlk kullanım

Ürünü kullanmaya başlamadan önce “Önemli güvenlik talimatları” ve “Kurulum” bölümündeki talimatlara uygun hazırlıkların yapıldığından emin olun.

Ürünün taşınması

Ürünü başka bir yere taşımanız gerekirse, Yetkili Servis Merkezi ile iletişim kurun.

- Klimayı paketinden çıkartırken ve kurarken dikkatli olun. Aksi taktirde ciddi şekilde yaralanabilir veya ürüne hasar verebilirsiniz.
- Cihaz taşınırken en az iki kişi veya bir forklift kullanın. Aksi taktirde yaralanmaya sebep olabilir.

Uzaktan kumanda askısının duvara monte edilmesi

Uzaktan kumandayı korumak için, güneş ışığını doğrudan alan yere monte etmeyin.

1. Güvenli ve kolay ulaşılabilen yere yerleştirin.
2. Kumanda askısını 2 vida kullanarak tornavida yardımıyla monte edin.

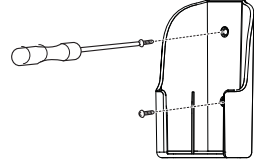

3. Uzaktan kumandayı, kumanda askısının içine koyun.

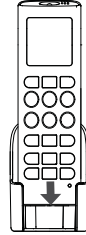

- ⓘ Aksesuar poşetinden çıkan bandı, kumanda askısının arkasına yapıştırarak kumanda askısını duvarda sabitleyebilirsiniz.

4 Ön hazırlık

Enerji tasarrufu için yapılması gerekenler

- Klimanın kapasitesinin kullanmak istediğiniz mekana uygun olduğundan emin olun. Soğutma kapasitesi mekanın ihtiyacından daha küçük bir klima, verimli soğutma sağlayamayacağından kompresörü sürekli devrede tutmak zorunda kalacak ve enerji sarfiyatı artacaktır.
- Soğutma kapasitesi mekanın ihtiyacından daha büyük bir klima ise ortamı çok çabuk soğutacak ve kompresörü sık sık kapatıp açacaktır. Bu durum klimanın enerji sarfiyatını artıracaktır. Ayrıca daha yüksek kapasiteli klimalar daha yüksek ses seviyesine sahip olduğu için, klima kapasitesine göre daha küçük kalan mekandaki gürültü sizi rahatsız edecektir.
- Klimayı kullandığınız mekanın ısı yalıtımlı olması konforunuzu artırır, enerji sarfiyatınızı düşürür. Bu nedenle mekanın ısı kayıp-kazanç noktalarının iyi izole edilmesi önemlidir. Ayrıca klima kullanımını sırasında mekanın kapı ve pencerelerinin kapalı olması gerekmektedir. Kapıların açık tutulması zorunluluk ise (mağaza ve dükkanlar gibi yerlerde), hava perdesi gibi dışarıdan sıcak veya soğuk hava akımını engelleyici cihazlar kullanılmalıdır.
- Güneşin camlardan doğrudan içeri girdiği saatlerde güneşliklerin, perdelerin veya panjurların kullanılması klimanın enerji sarfiyatının artmasını engeller.
- Dış ünitenin doğrudan güneş altında olduğu yerlerde, bir tente, gölgelik vs ile (dış ünitenin hava akışını engellemek şartıyla) doğrudan gelen güneş ışığından korunması enerji sarfiyatının artmasını engeller.
- Montaj esnasında iç ve dış ünitelerin yerleşim kurallarına uyulması önemlidir. Özellikle, ünitelerin hava giriş çıkış kanallarının ve üfleme menfezlerinin önlerinde hava akışını engelleyecek nesnelerin olmaması gerekmektedir.
- Klimanın ihtiyaç duyduğunuz sıcaklık değerinden daha düşük değerlere ayarlanması enerji sarfiyatınızı artırırken, konfor etkisini azaltacaktır. Klimayı sürekli en düşük/yüksek ayar sıcaklığı yerine, ihtiyacınıza göre daha uygun sıcaklık değerlerinde kullanabilirsiniz.
- Klimanın toz tutucu filtrelerini düzenli aralıklarla temizleyin. Filtrelerin zaman içinde tıkanması hava akışını önleyeceğinden, klimadan beklediğiniz performansı almanızı engelleyecektir. Bu durum klimayı zorlayacağı için, enerji sarfiyatının da artmasına sebep olacaktır.
- Klimanın iç ve dış ünitelerinde yer alan ısı değiştiricilerinin temizliği çok önemlidir. Isı değiştiricilerinin kirlenmesi veya tıkanması, klimanın istediğiniz soğutma/ısıtmayı gerçekleştirmek için daha çok çalışmasına, dolayısıyla da enerji sarfiyatının artmasına sebep olur. Bu nedenle, klimaya yılda en az bir defa bakım yaptırmanızı öneririz. (Yıllık bakım garanti kapsamı dışındadır.)
- Klimanın programlama özelliğini kullanarak enerji sarfiyatını düşürebilirsiniz. Mekanı kullanmadığınız zamanlarda klimanın kapanmasını ve kullanacağınız zamanlarda yeniden açılmasını sağlayabilirsiniz.
- Hava yönlendirme kanatlarını, mekan içerisinde bulunan kişileri rahatsız etmeyecek şekilde ayarlamanızı öneririz. "Chaos Swing" özelliğini kullanmanız mekan içerisinde daha dengeli bir hava dağılımı sağlamanıza yardımcı olacaktır.

Pillerinin takılması

Uzaktan kumandanın pil yuvasının kapağını ok yönünde açın. İki adet AAA 1,5 V pili (+) ve (-) yönlerinin doğru olduğuna dikkat ederek yuvalarına yerleştirin ve kapağı tekrar takın.

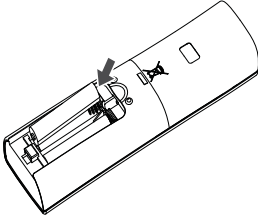
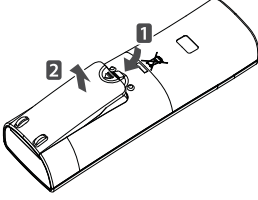

- i** Uzaktan kumandanın ekran görüntüsü kaybolursa, pilleri tekrar takın.

Çalışma yöntemi

Klimayı çalıştırmak için, uzaktan kumandayı, klimanın alt tarafındaki sinyal alıcıya doğru yöneltin.

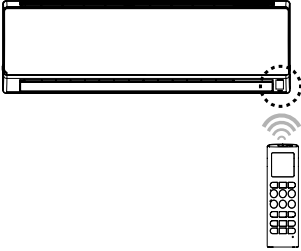

- i** Uzaktan kumanda yöneltildiği takdirde başka elektronik cihazları çalıştırabilir. Uzaktan kumandayı klimanın sinyal alıcısına doğru yöneltin.
- i** Uygun çalışma şartları için, sinyal verici ve alıcısını, yumuşak bir bez kullanarak temizleyin.

Uzaktan kumandanızı kullanırken dikkat etmeniz gereken noktalar

- Uzaktan kumandayı kullanacağınız zaman, klimanın üzerindeki sinyal alıcıya doğru tutun.
 - Uzaktan kumanda ile klima alıcısı arasında herhangi bir engel olmamasına dikkat edin.
 - Uzaktan kumanda tuşlarına bastığınızda klimadan bip sesi gelmiyorsa sinyal alınmamış demektir. Tuşa tekrar basın.
 - Uzaktan kumandayı düşürmeyin.
 - Uzaktan kumandayı, güneş ışınlarını doğrudan alacağı bir yere veya ısı yayan bir cihazın yakınına koymayın.
- i** Uzaktan kumandaya şekli, boyutları ve performansı standart pillerden farklı olan, şarj edilebilir piller takmayın. Klimayı uzun bir süre çalıştırmayacaksınız, uzaktan kumandadaki pilleri çıkarın.

5 Ürünün çalıştırılması

Klimayı açma

1. Klimanın sigortası kapalıysa açın.
2. Uzaktan kumandayı, iç üniteye bulunan Çalışma durumu göstergesi ekranına yönlendirip, kumanda üzerindeki “⊕” tuşa basın. Ön paneldeki çalışma durumu göstergesi ekranı yanacak ve klimadan uyarı sinyali gelecektir.
3. Uzaktan kumanda yardımıyla istediğiniz modu seçin.

Çalışma modları

Klima 5 farklı çalışma modunda kullanılabilir.

❄ Soğutma modu

İstenilen sıcaklık derecesi ve şartlarında soğutmayı sağlamak için kullanılır.

🏠 Otomatik Çalışma modu

Ayarlanan sıcaklık değerine göre, klima ısıtma veya soğutma modunda otomatik olarak çalışır. Klima, oda sıcaklığını algılayarak fan hızı ve sıcaklığı otomatik olarak kontrol etmesi için kullanılır.

💧 Nem Giderme modu

Sıcaklığın nispeten düşük fakat nemin yüksek olduğu durumlarda, ortamı fazla soğutmadan nemi azaltmak için kullanılır.

☀ Isıtma modu

İstenilen sıcaklık derecesi ve şartlarında ısıtmayı sağlamak için kullanılır.

🌀 Fan modu

Oda sıcaklığını değiştirmeden havayı sirküle eder.

Mod seçimi

1. Uzaktan kumandanın “MODE” tuşuna basın. Tuşa her bastığınızda mod değişecek ve sırasıyla Soğutma, Otomatik çalışma, Nem giderme, Isıtma ve Fan modlarına geçecektir. Çalışma modlarından birini seçin.

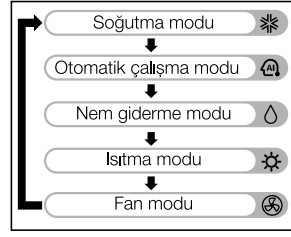

2. Kumandanın “⊕” tuşları ile oda sıcaklığını, “🌀” tuşu ile fan hızını ayarlayın.

Odanın soğutulması

❄ Soğutma modu)

Odayı konforlu ve temiz rüzgarla soğutur.

1. Ürünü çalıştırmak için “⊕” tuşuna basın.
2. Soğutma moduna geçene kadar “MODE” tuşuna basın.
Ekranda ❄ sembolü belirecektir.

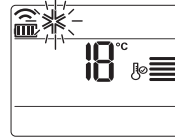

3. İstenilen sıcaklığa ulaşana kadar “⊕” tuşlarına basın. Tuşa her bastığınızda, ayarlanan oda sıcaklık değeri 1°C (1°F) artacak veya azalacaktır.
- Sıcaklık aralığı: 18°C (64°F) ile 30°C (86°F) arasındadır.
4. İstenilen fan hızını da değiştirebilirsiniz.
Bkz. “Fan hızının ayarlanması”
- ❗ Uzaktan kumandanın göstergesindeki sıcaklık değerini oda sıcaklığının altında bir değere ayarlayın.
- ❗ Klima, soğutma modunda kesintisiz olarak uzun süre çalışırsa, ön pano ve yatay kanatlar üzerinde yoğuşma olabilir.

Hızlı soğutma fonksiyonu

(Jet cool)

Odanın hızlı soğumasını sağlar.

1. Ürünü çalıştırmak için “⊕” tuşuna basın.

- Soğutma moduna geçene kadar “MODE” tuşuna basın.
- Hızlı soğutma fonksiyonuna geçmek için “JET COOL” tuşuna basın. Ekranda PD sembolü belirecektir.

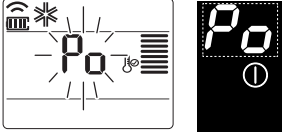

- Hızlı soğutma fonksiyonunu iptal etmek için “MODE”, “FAN SPEED”, “MODE”, “ON/OFF” tuşlarından birine basmanız yeterli olacaktır. Hızlı soğutma fonksiyonu iptal olması ile birlikte klima en yüksek fan hızında çalışmasına devam edecektir. Fan hızını değiştirmek için Bkz. “Fan hızının ayarlanması”

Hızlı soğutma (Jet cool) nedir?

Klima 30dk. boyunca oldukça yüksek fan hızında sıcaklık ayarını 18°C (64°F)'ye getirerek soğutma modunda çalışarak oda sıcaklığının hızla düşmesini sağlar.

- Hızlı soğutma fonksiyonu özellikle sıcak yaz günlerinde oda sıcaklığını kısa sürede düşürmek için kullanılır.
- Hızlı soğutma fonksiyonu ısıtma modunda kullanılmaz.
- Bu fonksiyon bazı ürünlerde olmayabilir veya çalışmayabilir.

AI Otomatik çalışma modu

Kumanda üzerinde ayarlanan sıcaklık değerine göre, klima soğutma veya ısıtma modunda otomatik olarak çalışır. Klima, oda sıcaklığını algılayarak fan hızı ve sıcaklığı otomatik olarak kontrol eder.

- Ürünü çalıştırmak için “ON/OFF” tuşuna basın.
- Otomatik çalışma moduna geçene kadar “MODE” tuşuna basın. Ekranda AI sembolü belirecektir.

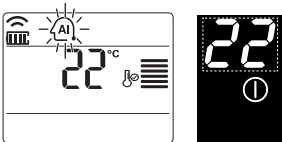

- İstenilen set sıcaklığa ulaşana kadar “ON/OFF” tuşlarına basın. Tuşa her bastığınızda, ayarlanan oda sıcaklık değeri 1°C (1°F) artacak veya azalacaktır.
 - Sıcaklık aralığı 18°C (64°F) ile 30°C (86°F) arasındadır. İstenilen fan hızını da değiştirebilirsiniz. Bkz. “Fan hızının ayarlanması”

- Uzaktan kumandanın göstergesindeki sıcaklık değerini oda sıcaklığının üstünde bir değere ayarlayın.
- Klima, ısıtma modundayken daha verimli bir ısıtma için yatay kanat açısını en alt konuma ayarlayın.
- Klima, ısıtma modundayken ortam sıcaklığı istenen sıcaklığa ulaştıktan sonra iç ünite fanı bir süre daha çalışmaya devam eder. Bu durumda klimanın üflediği hava ılık hissedilebilir. İç ortam sıcaklığını düşük hissettiğiniz hallerde, kumandanın sıcaklık değerini daha yüksek bir değere ayarlamanızı öneririz.

Oda neminin giderilmesi

(D Nem giderme modu)

Bu modda yüksek nemi ortamlardan fazla nem alınarak mekanda oluşacak küflenme giderilir. Bu mod çalışması sırasında ortamdaki nemi optimum noktada tutmak için ortam sıcaklığını otomatik ayarlar.

- Ürünü çalıştırmak için “ON/OFF” tuşuna basın.
- Nem giderme moduna geçene kadar “MODE” tuşuna basın. Ekranda D sembolü belirecektir.

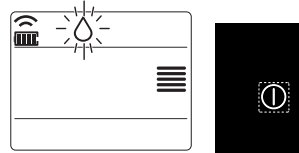

- Bu modda klima, oda sıcaklığı ve hava hacmini algılayarak oda sıcaklığına dayalı olarak nemi gidermek için en iyi duruma ayarlar. Bu durumda, ayarlanan sıcaklık uzaktan kumandada görüntülenmez

ve oda sıcaklığını kontrol edemezsiniz.

- i** Sağlıklı nem giderme işlevi sırasında hava hacmi, mevcut oda sıcaklığını karşılayan algoritmaya göre otomatik olarak ayarlanır ve yüksek nemli sezonlarda bile oda durumunu sağlıklı ve rahat kılar.

Odanın ısıtılması

☀ Isıtma modu

Odayı konforlu ve temiz rüzgarla ısıtır.

1. Ürünü çalıştırmak için “☺” tuşuna basın.
2. Isıtma moduna geçene kadar “MODE” tuşuna basın.
Ekranda ☀ sembolü belirecektir.

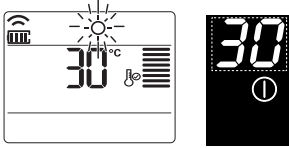

3. İstenilen sıcaklığa ulaşana kadar “☺” tuşlarına basın. Tuşa her bastığınızda, ayarlanan oda sıcaklık değeri 1°C (1°F) artacak veya azalacaktır.
- Sıcaklık aralığı 16°C (60°F) ile 30°C (86°F) arasındadır.
4. İstenilen fan hızını da değiştirebilirsiniz.
Bkz. “Fan hızının ayarlanması”

i Uzaktan kumandanın göstergesindeki sıcaklık değerini oda sıcaklığının üstünde bir değere ayarlayın.

i Klima, ısıtma modundayken daha verimli bir ısıtma için yatay kanat açısını en alt konuma ayarlayın.

i Klima, ısıtma modundayken ortam sıcaklığı istenen sıcaklığa ulaştıktan sonra iç ünite fanı bir süre daha çalışmaya devam eder. Bu durumda klimanın üflediği hava ılık hissedilebilir. İç ortam sıcaklığını düşük hissettiğiniz hallerde, kumandada ki sıcaklık değerini daha yüksek bir değere ayarlamanızı öneririz.

Hızlı ısıtma fonksiyonu

(Jet heat)

Odanın hızlı ısınmasını sağlar.

1. Ürünü çalıştırmak için “☺” tuşuna basın.
2. Isıtma moduna geçene kadar “MODE” tuşuna basın.
3. Hızlı ısıtma fonksiyonuna geçmek için “JET MODE” tuşuna basın.
Ekranda PD sembolü belirecektir.

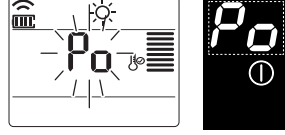

4. Hızlı ısıtma fonksiyonunu iptal etmek için “RESET”, “FAN”, “MODE”, “☺” tuşlarından birine basmanız yeterli olacaktır. Hızlı ısıtma fonksiyonu iptal olması ile birlikte klima en yüksek fan hızında çalışmasına devam edecektir. Fan hızını değiştirmek için Bkz. “Fan hızının ayarlanması”

Hızlı ısıtma (Jet heat) nedir?

Klima 30dk. boyunca oldukça yüksek fan hızında sıcaklık ayarını 30°C (86°F)'ye getirerek ısıtma modunda çalışarak oda sıcaklığının hızla yükselmesini sağlar.

i Hızlı ısıtma fonksiyonu özellikle soğuk kış günlerinde oda sıcaklığını kısa sürede arttırmak için kullanılır.

i Hızlı ısıtma fonksiyonu soğutma modunda kullanılmaz.

i Bu fonksiyon bazı ürünlerde olmayabilir veya çalışmayabilir.

Odanın havalandırılması

☼ Fan modu

Oda sıcaklığını değiştirmeden havayı sirküle eder.

1. Ürünü çalıştırmak için “☺” tuşuna basın.
2. Fan moduna geçene kadar “MODE” tuşuna basın.
Ekranda ☼ sembolü belirecektir.

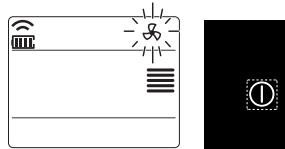

3. İstenilen fan hızını da değiştirebilirsiniz.

Bkz. “Fan hızının ayarlanması”

i Bu modda klima dış ünite kompresörü çalışmaz.

i İç mekanla çok fazla sıcaklık farkı bulunmayan havayı dışarı gönderdiğinden, iç mekanda sirküle yapacak bir işleve sahiptir.

Fan hızının ayarlanması

“**FAN SPEED**” Tuşuna basarak istenilen hava akış gücünü ayarlayabilirsiniz.

Sembol	Tanımı
	Düşük fan hızı
	Orta-Düşük fan hızı
	Orta fan hızı
	Orta-Yüksek fan hızı
	Yüksek fan hızı
	Chaos Swing (doğal rüzgar etkisi)

i Chaos Swing konumundayken, fan hızı ortam sıcaklığına göre orta veya düşük fan hızı arasında otomatik olarak değişir.

i Seçenekler ürün fonksiyonuna göre değişiklik gösterebilir veya çalışmayabilir.

Sıcaklık ayarlama / Oda sıcaklığı kontrolü

Sıcaklık ayarlama

1. İstenilen oda sıcaklığını basitçe ayarlayabilirsiniz. “**△**,”**▽**” tuşlarına basarak istediğiniz oda sıcaklığını ayarlayın.

△ : Tuşuna her basıldığında 1°C (1°F) artar.

▽ : Tuşuna her basıldığında 1°C (1°F) azalır.

Soğutma modu:

Ayarlanan sıcaklık değeri oda sıcaklık değerinden yüksek ise cihaz soğutma modunda çalışmaz. Ayarlanan sıcaklık değerini düşürün.

Isıtma modu:

Ayarlanan sıcaklık değeri oda sıcaklık değerinden düşük ise cihaz ısıtma modunda çalışmaz. Ayarlanan sıcaklık değerini arttırın.

Oda sıcaklığı kontrolü

“**ROOM TEMP**” Tuşuna basıldığında oda sıcaklığı 5 sn. süresince ekranda görünür. 5sn. sonunda ayarlanan sıcaklık değeri ekrandan kaybolur.

i Kablosuz uzaktan kumandanın oda içindeki yerine göre okunan oda sıcaklık değeri değişebilir.

Dikey hava akımının yönlendirilmesi

1. Ürünü çalıştırmak için “**⊙**” tuşuna basın.
2. “**SWING**” tuşuna basarak kanat açısını seçin.

Ekranda  sembolü belirecek ve yatay kanatlar ayarlanan kanat açısı kademesine hareket etmeye başlayacaktır.

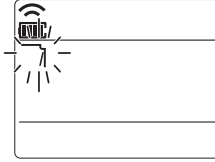



Sembol	Tanımı
	1. Kademe kanat açısı
	2. Kademe kanat açısı
	3. Kademe kanat açısı
	4. Kademe kanat açısı
	5. Kademe kanat açısı
	6. Kademe kanat açısı
	1. ve 6. kademeler arası kanat açısını otomatik olarak kontrol eder.

i Yatay kanatların yönünü ayarlamak için her zaman uzaktan kumandayı kullanın. Yatay kanatların elle ayarlanması ürüne hasar verebilir.

- i** Bu fonksiyon bazı ürünlerde olmayabilir veya çalışmayabilir.
- i** Klima kapatıldığında yatay kanatlar da kapanacaktır.

Yatay hava akımının yönlendirilmesi (Otomatik salınım kontrolü)

1. Ürünü çalıştırmak için “☺” tuşuna basın.
2. “” tuşuna basarak kanat açısını seçin.
Ekranında  sembolü belirecek ve yatay kanatlar ayarlanan kanat açısı kademesine hareket etmeye başlayacaktır.

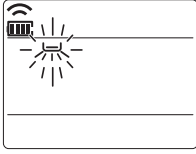



Sembol	Tanımı
	1. Kademe kanat açısı
	2. Kademe kanat açısı
	3. Kademe kanat açısı
	4. Kademe kanat açısı
	5. Kademe kanat açısı
	1. ve 3. kademeler arası kanat açısını otomatik olarak kontrol eder.
	3. ve 5. kademeler arası kanat açısını otomatik olarak kontrol eder.
	1. ve 5. kademeler arası kanat açısını otomatik olarak kontrol eder.

- i** Dikey kanatların yönünü ayarlamak için her zaman uzaktan kumandayı kullanın. Dikey kanatların elle ayarlanması ürüne hasar verebilir.
- i** Bu fonksiyon bazı ürünlerde olmayabilir veya çalışmayabilir.

Santigrat / Fahrenheit geçişi

1. Kumandayı çalıştırmak için “☺” tuşuna basın.

2. Santigrattan Fahrenheitya ya da Fahrenheittan Santigrata değiştirmek için “” tuşunu 5sn. basılı tutun.
- i** Santigrat ya da Fahrenheit modunda “” tuşuna her bastığınızda, sıcaklık 1 derece artacaktır veya düşecektir.



LCD ekran parlaklık ayarı

İç ünite LCD ekran parlaklığını ayarlayabilirsiniz.



1. “” tuşuna basarak LCD ekran parlaklığını istenilen seviyeye getirebilirsiniz.
- i** Bu fonksiyon modele bağlı olarak desteklenmeyebilir.

İonizer hava temizleme fonksiyonu

Ortama iyon vererek ortamdaki zararlı mikroskopik partikülleri uzaklaştırır.

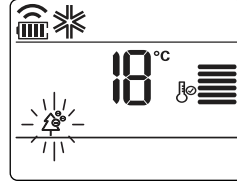
1. İonizer hava temizleme fonksiyonunu başlatmak için “” tuşuna basın.
 sembolü ekranda belirecektir.



2. “” tuşuna tekrar basarak fonksiyonu devreden çıkartabilirsiniz.
- i** Klima kapalı konumdayken “” tuşuna basmanız durumunda sadece ionizer hava temizleyici çalışacaktır. Bu fonksiyonda fan hızı en düşük seviyede olacaktır. İstenilen fan hızını değiştirmek için Bkz. “Fan hızının ayarlanması”

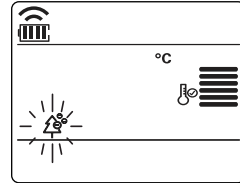



- i** İonizer hava temizleme fonksiyonu ek fonksiyondur ve bazı ürünlerde olmayabilir veya çalışmayabilir.

- i** İyonizer fonksiyonu aktif olduğunda iç ünite çalışma durumu gösterge ekranındaki LCD ekranda İyonizer sembolü belirecektir.

İyonizer otomatik temizleme fonksiyonu

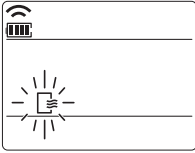

Klima, soğutma ve nem alma modlarında çalıştıktan sonra iç ünite içerisinde oluşan nemi, klima kapatıldıktan sonra kurutarak ürünün performansını uzun süre garanti eder, bu esnada yaydığı iyonlar ile üründe mikroskobik partikülleri uzaklaştırır.

1. İyonizer otomatik temizleme fonksiyonunu aktif hale getirmek için ürün çalışır durumda iken uzaktan kumanda üzerindeki “” tuşuna basın. Uzaktan kumanda ekranında  sembolü belirecektir.



2. İyonizer otomatik hava temizleme fonksiyonu ürün kapatıldığında devreye giren bir fonksiyondur. Ürünü kapatmak için “” tuşuna basın. İç ünite çalışma gösterge ekranında ilgili sembol oluşacak ve İyonizer otomatik hava temizleme fonksiyonu çalışmaya başlayacaktır.



3. Fonksiyonu iptal etmek için ürün çalışır durumda iken uzaktan kumanda üzerindeki “” tuşuna basın. Uzaktan kumanda ekranında  sembolü kaybolacaktır.

- i** Klimayı kapattığınızda İyonizer otomatik temizleme fonksiyonu otomatik olarak 30 dakika çalışacaktır. Bu sırada klimanın yatay kanadı hafif aralık kalacak şekilde kapanacak, İyonizer

fonksiyonu devrede olacak ve iç ünite fanı düşük hızda çalışacaktır. 30 dakika sonunda ürün kendini otomatik kapatacaktır.





- i** Bu konumda klimanın çalışma durumu gösterge ekranında  sembolü belirecektir.
- i** İyonizer otomatik temizleme fonksiyonu sadece klima soğutma veya nem alma modlarında çalışırken devreye girer.
- i** Bu fonksiyon bazı ürünlerde olmayabilir veya çalışmayabilir.

Enerji tasarruflu soğutma fonksiyonu

Soğutma modu çalışması sırasında enerji tüketimini minimuma indirir ve daha konforlu ortam şartını yakalamak için ayarlanmış sıcaklık değerini optimum düzeye kadar yükseltir.

1. Adım: Soğutma modunda çekilen güç, %25 daha düşük olur.

2. Adım: Soğutma modunda çekilen güç, %50 daha düşük olur.

1. Ürünü çalıştırmak için “” tuşuna basın.
2. Soğutma moduna geçene kadar “” tuşuna basın.
3. Klimayı istediğiniz sıcaklığa ayarlayın. Bkz. “Sıcaklık ayarlama”
4. 1. Adım Enerji tasarruflu soğutma fonksiyonunu başlatmak için “” tuşuna basın. Ekranda  sembolü belirecektir.

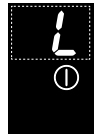
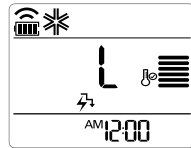

5. 2. Adım Enerji tasarruflu soğutma fonksiyonunu başlatmak için “” tuşuna tekrar basın.

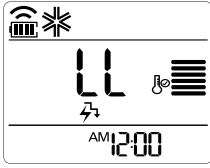

- i** Enerji tasarruflu soğutma fonksiyonu aşağıdaki sıcaklık ararı değerlerinde geçerlidir.

İç Ortam 18°C(64°F) ~ 30°C(86°F)
Dış Ortam 21°C(70°F) ~ 32°C (90°F)

- i** Bu fonksiyon sadece soğutma modunda kullanılabilir.
- i** Enerji tasarruflu soğutma fonksiyonu seçildiğinde ürünün kapasitesi azalabilir.

Sessiz dış ünite fonksiyonu

Komşulardan gelebilecek potansiyel gürültü iddialarından korunmak amacıyla dış ünite ses seviyesini düşürür.

Soğutma modunda dış ünite ses seviyesi normal çalışmaya göre 3 dB düşürülür.

1. Ürünü çalıştırmak için “⏻” tuşuna basın.
2. Soğutma moduna geçene kadar “MODE” tuşuna basın.
3. Sessiz dış ünite fonksiyonunu başlatmak için “SILENT” tuşuna basın. Ekranda  sembolü belircektir.

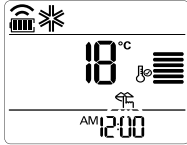

Sessiz dış ünite fonksiyonu aşağıdaki sıcaklık ararı değerlerinde arasında geçerlidir.

Soğutmada :

-İç Ortam 18°C(64°F) ~ 30°C(86°F)
Dış Ortam 18°C(64°F) ~ 43°C (109°F)

Isıtmada :

-İç Ortam 16°C(60°F) ~ 30°C(86°F)
Dış Ortam 6°C(43°F) ~ 24°C (75°F)

- i** Bu fonksiyon sadece Sessiz dış ünite fonksiyonu Enerji tasarruflu soğutma fonksiyonu kapalı olduğunda kullanılabilir.

- i** Sessiz dış ünite fonksiyonu çalışırken, “ENERGY CONTR” tuşuna basılırsa, sessiz mod kapanır ve Enerji tasarruflu soğutma fonksiyonu çalışır.

- i** Sessiz dış ünite fonksiyonu seçildiğinde ürünün kapasitesi azalabilir.

- i** Bu fonksiyon sadece Nem giderme ve fan modlarında çalışmaz.

Saatin ayarlanması

Uzaktan kumandayı ilk kez çalıştırırken, “O RESET” tuşuna bastığınızda veya uzaktan kumanda pillerini değiştirdiğinizde kumanda saatini yeniden ayarlamanız gerekir.

1. Saati ayarlamak için “SET CLEAR THE BORG” tuşuna 3 saniye basılı tutun. Ekranda saat sembolü yanıp sönecektir. İsteddiğiniz saati aşağıdaki formatla girin. Örnek: Am 10:20

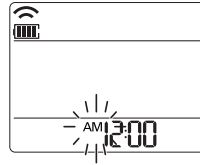

2. Saat ayarını “✓” “⏮” tuşlarını kullanarak yapın. (Tuşa uzun süre basılı tutarsanız, 10dk'lık birimler halinde hızla değişecektir.)



3. “SET CLEAR THE BORG” tuşuna basarak zaman ayarlaması işlemi bitirin. Ayar bittikten sonra saat sembolü ekranda sabit kalacaktır.
 4. Ayarlanan saati tekrar değiştirmek için 1,2,3 numaralı işlemleri tekrarlayın.
- i** Saati ayarlarken AM (Öğleden önce), PM (Öğleden sonra) ibarelerine dikkat edin. Klimaya vereceğiniz program ararı için uzaktan kumandanın saatini esas alacağından saatin doğru ayarlanması büyük önem taşımaktadır.

- i** “**SET CLEAR**” tuşuna 30sn süresince basılmaz ise ayarladığınız saat iptal olur ve ayardan otomatik olarak çıkar.

Uyku ayarı fonksiyonu

Bu fonksiyon, siz uyurken odanızın çok soğumasını veya ısınmasını önler. Klimayı soğutma veya ısıtma modundayken uyku ayarı fonksiyonu seçildiğinde en uygun konforu sağlayacak şekilde çalışır ve belirlediğiniz süre sonunda durur.

1. Ürünü çalıştırmak için “**☺**” tuşuna basın.
2. “**MODE**” tuşuna basarak çalışma modlarından birini seçin.
3. Klimayı istediğiniz sıcaklığa ayarlayın. Bkz. “Sıcaklık ayarlama”
4. Uyku ayarı fonksiyonunu başlatmak için “**SLEEP**” tuşuna basın.

☆ sembolü ekranda belirecektir.

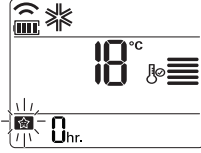

5. “**∨**”, “**∧**” tuşlarını kullanarak kapanış süresini ayarlayın. Tuşlara her bastığınızda klimanın kaç saat sonra duracağını gösteren rakam artacak veya azalacaktır.

- Uyku ayarını 1-7 saat arasında ayarlayabilirsiniz.

6. “**SET CLEAR**” tuşuna basarak zaman ayarlaması işlemi bitirin. Ayar bittikten uzaktan kumandanın ekranında klimanın 1 saat sonra duracağını gösteren “1” rakamı belirecektir.

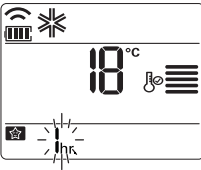

7. Uyku ayarı fonksiyonunu iptal etmek için 4. ve 5. numaralı işlemleri uzaktan kumandanın göstergesindeki saat

hanesi silinene kadar basın veya uzaktan kumanda üzerindeki “**SET CLEAR**” tuşuna bir kez basın.

- !** Uyku ayarı için lütfen uygun süreyi seçin. (Odanızı uzun süre soğutmak sağlığınız için iyi değildir.)

- i** Uyku ayarı fonksiyonundayken oda sıcaklığı ayar değeri, Soğutma modunda 30 dakika sonra belirlediğinizden 1°C daha yüksek, 1 saatin sonra ise 2°C daha yüksek olacaktır.
- i** Uyku fonksiyonundayken oda sıcaklığı ayar değeri, Isıtma modunda 60 dakika sonra belirlediğinizden 1°C daha düşer, 2 saat sonra ise 2°C daha düşer.
- i** “**SET CLEAR**” tuşuna 30sn süresince basılmaz ise ayarladığınız saat iptal olur ve ayardan otomatik olarak çıkar.
- i** Bu fonksiyon bazı ürünlerde olmayabilir veya çalışmayabilir.
- i** Uyku ayarı modu sadece ürün çalışırken yapılabilir.

Otomatik açılma/kapanma fonksiyonu

Siz evde yokken veya uykudayken, klimanın otomatik olarak açılmasını veya kapanmasını sağlar.

Otomatik açılma

Klimanın otomatik olarak açılması için, aşağıdaki işlemleri uygulayarak programı ayarlayabilirsiniz.

Örnek: Sabah 10:00'da klima açılsın.

1. “**ON**” tuşuna basın. Uzaktan kumandanın ekranında “ON” sembolü belirecektir.

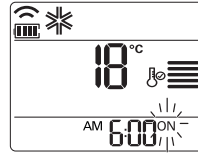

2. Saat ayarını “**∨**”, “**∧**” tuşlarını kullanarak yapın. (Tuşa her basıldığında 10dk'lık birimler halinde hızlıca değişecektir.)

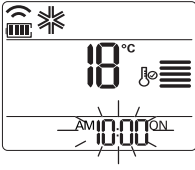

3. “**SET CLEAR**” tuşuna basarak zaman ayarlaması işlemini bitirin. Ayar bittikten uzaktan kumandanın ekranında “ON” sembolü belircek ve güncel saat görünümüne geçecektir.

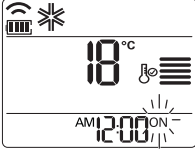

4. Otomatik açılma ayarı fonksiyonunu iptal etmek için uzaktan kumanda üzerindeki “**SET CLEAR**” tuşuna bir kez basın.
5. Ayarlanan saati tekrar değiştirmek için 1,2,3,4 numaralı işlemleri tekrarlayın.

i “**SET CLEAR**” tuşuna 30sn süresince basılmaz ise ayarladığınız saat iptal olur ve ayardan otomatik olarak çıkar.

i Bu fonksiyon bazı ürünlerde olmayabilir veya çalışmayabilir.

i Saati ayarlarken AM (Öğleden önce), PM (Öğleden sonra) ibarelerine dikkat edin. Klimaya vereceğiniz program ayarı için uzaktan kumandanın saatini esas alacağından saatin doğru ayarlanması büyük önem taşımaktadır.

Otomatik kapanma

Klimanın otomatik olarak kapanması için, aşağıdaki işlemleri uygulayarak programı ayarlayabilirsiniz.

Örnek: Akşam 10:00’da klimayı kapat.

1. “**OFF**” tuşuna basın. Uzaktan kumandanın ekranında “OFF” sembolü belircektir.

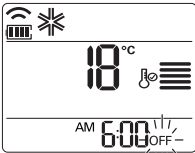

2. Saat ayarını “**∨**” “**∧**” tuşlarını kullanarak yapın.(Tuşa her basıldığında 10dk’lık birimler halinde hızlıca değişecektir.)

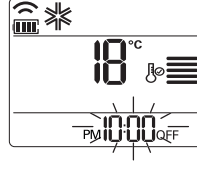

3. “**SET CLEAR**” tuşuna basarak zaman ayarlaması işlemini bitirin. Ayar bittikten uzaktan kumandanın ekranında “OFF” sembolü belircek ve güncel saat görünümüne geçecektir.

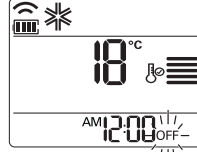

4. Otomatik kapanma ayarı fonksiyonunu iptal etmek için uzaktan kumanda üzerindeki “**SET CLEAR**” tuşuna bir kez basın.
5. Ayarlanan saati tekrar değiştirmek için 1,2,3,4 numaralı işlemleri tekrarlayın.

i “**SET CLEAR**” tuşuna 30sn süresince basılmaz ise ayarladığınız saat iptal olur ve ayardan otomatik olarak çıkar.

i Bu fonksiyon bazı ürünlerde olmayabilir veya çalışmayabilir.

i Saati ayarlarken AM (Öğleden önce), PM (Öğleden sonra) ibarelerine dikkat edin. Klimaya vereceğiniz program ayarı için uzaktan kumandanın saatini esas alacağından saatin doğru ayarlanması büyük önem taşımaktadır.

Otomatik başlatma

Elektrik kesilip tekrar geldiğinde klima otomatik başlatma özelliği sayesinde elektrik kesilmeden önceki ayarlardan çalışmaya başlar. İlk kalkışta fan en düşük hızda çalışır ve kompresör 2,5-3 dakika sonra devreye girer. Kompresörün devreye girmesiyle birlikte fan hızı da

önceki ayarlara otomatik olarak ayarlanır.

Otomatik tekrar başlatmanın devreden çıkartılması

1. Ön panelin sağ ve sol alt köşe noktalarından ve ortadan kendinize doğru çekerek açın.

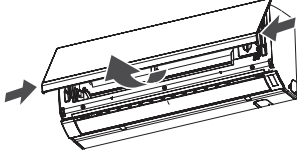

2. Açma/Kapama tuşuna 6 saniye basılı tutun. Ünite iki kere bip sesi çıkaracak ve LCD ekrandaki **Ⓛ** sembolü 4 kez çift tekrar olarak yanıp sönecektir.

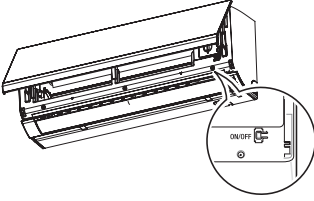

3. İşlevin yeniden devreye sokulması için açma/kapama tuşuna 6 saniyeden uzun süre basın. Ünite iki kere bip sesi çıkaracak ve LCD ekrandaki **Ⓛ** sembolü 4 kez yanıp sönecektir.

i Bu fonksiyon bazı ürünlerde olmayabilir veya çalışmayabilir.

i Açma/Kapama tuşuna 6 saniye yerine 3-4 saniye basarsanız, ünite test çalışmasına geçecektir. Test çalışmasında, ünite 18 dakika boyunca soğutma için güçlü hava akımı verir ve daha sonra fabrika ayarlarına geri döner.

Uzaktan kumanda olmadan klimayı çalıştırmak

Uzaktan kumanda olmadığında klimayı çalıştırmak için Açma/Kapama tuşunu kullanın. Bununla birlikte, fan hızı yükseğe ayarlanır.

1. Ön panelin sağ ve sol alt köşe noktalarından ve ortadan kendinize doğru çekerek açın.

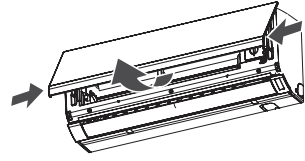

2. Açma/Kapatma tuşuna basın.

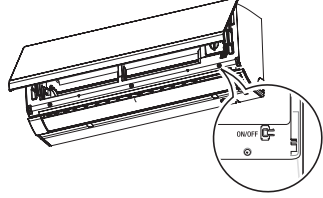

- Soğutma ve ısıtma modları için, çalışma modu oda sıcaklığına bağlı olarak değişir.

	Oda sıcaklığı >24°C üstündeyse	Oda sıcaklığı 21-24°C arasında	Oda sıcaklığı >21°C altındaysa
Çalışma modu	Soğutma	Nem giderme	Isıtma
İç ünite fan hızı	Yüksek	Yüksek	Yüksek
Sıcaklık ayarı	22°C	23°C	24°C

i Bu fonksiyon bazı ürünlerde olmayabilir veya çalışmayabilir.

Test çalıştırma modu

1. Test çalıştırma modu için iç ünite üzerinde bulunan manuel çalıştırma düğmesine yaklaşık 3 saniye basılı tutun.
 2. Test çalıştırma modunu iptal etmek için manuel çalıştırma düğmesine veya uzaktan kumanda üzerindeki **Ⓛ** tuşuna basın.
- i** Bu konumda klimanın çalışma durumu gösterge ekranında **LD** sembolü belirecektir.
- i** Klima, test çalıştırma süresince soğutma modunda oda sıcaklığını göze almadan maksimum fan hızında 18 dakika boyunca çalışır.
- i** Test çalıştırma modunda iken eğer uzaktan kumandadan sinyal alınırsa, klima kumanda ayarlarına göre çalışmaya başlar.

6 Bakım ve temizlik

En iyi performansını korumak ve olası arızaları önlemek için düzenli olarak ürünü temizleyin.

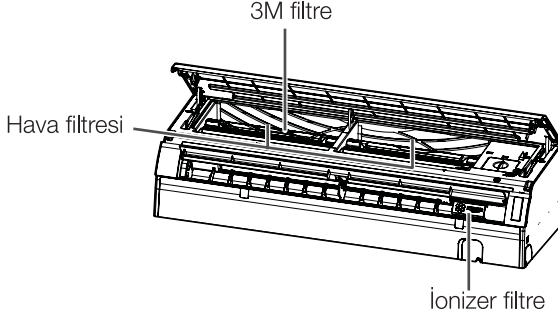

Parça	Temizleme yöntemi	Temizleme aralığı
Hava filtresi	Bakınız "Hava filtresinin temizlenmesi"	2 Hafta
3M filtre	Bakınız "3M filtresinin temizlenmesi"	1 Ay
İç Ünite	Yumuşak ve kuru bir bez kullanarak iç ünite yüzeyini temizleyin.	Düzenli olarak
	Su tahliye hortumunu temizleyin.	4 Ay
	Yoğuşma oluşan su tahliye tavasını temizleyin.	Yılda bir kez
	Eşanjörü temizleyin.	Yılda bir kez
Dış ünite	Uzaktan kumanda pillerini değiştirin.	Yılda bir kez
	Isı eşanjör bobinlerini ve panel deliklerini temizlemek için buhar kullanın.(Yetkili servise danışın.)	Düzenli olarak
	Fanı temizleyin.	Yılda bir kez
	Su tahliye hortumunu temizleyin.	Yılda bir kez

- i** Yetkili Servisimize yaptıracağınız yıllık bakım, klimanın ömrünü uzatır ve daha verimli çalışmasını sağlar.
- ⚠** Temizlik ya da bakıma başlamadan önce, ürüne giden elektriği kesin.
- ⚠** Klimayı suyla yıkamayın. Elektrik çarpma tehlikesi vardır.
- Ürünün kurulumu ya da bakımından sonra her zaman soğutucu gaz kaçağı kontrolü yapın.
- Ürünü temizlerken ya da bakımını yaparken sağlam bir tabure ya da merdiven kullanın.
- Temizlik için yumuşak bir bez kullanın. Sert deterjanlar, çözücüler vb. kullanmayın.
- Su tahliye hortumunu, suyun doğru bir biçimde tahliye edilmesini sağlayacak şekilde takın.
- Hava filtresini çıkarırken metal parçalara dokunmayın. Yaralanabilirsiniz.
- i** Klimanın İyonizer filtresini, kumandasını veya dış yüzeyini 40°C ve üzerindeki sıcak suyla veya tiner, aseton, benzin gibi uçucu maddelerle kesinlikle temizlemeyin. Klimanın ve uzaktan kumandanın dış yüzeyi zarar görebilir.
- i** Mevsim sonunda uzaktan kumandada ki pilleri çıkartın. Uzun süre kullanmayacaksanız, klimanın dış ünitesini hava şartlarından koruyacak bir örtü ile örtün.

Hava filtresinin temizliđi

Klimanın temizliđindeki en önemli bölüm, hava filtresinin temizlenmesidir. Aksi takdirde, sođutma-ısıtma kapasitesi düşer ve enerji sarfiyatı hissedilir derecede artar. Klimanın hava filtresi, kullanma mevsiminin başında ve sonunda temizlenmelidir. Klimanın bulunduđu ortamın kirlilik durumuna göre belirli aralıklarla (en az 15 günde bir) ön panel hava giriş menfezlerinin arkasında bulunan sürgülü hava filtrelerini çekip, tıkanıp tıkanmadıđını kontrol edin.

1. Ürüne gelen elektriđi kesin.
2. Hava filtresini çıkartmak için ön paneli sağ ve sol alt köşe noktalarından ve ortadan kendinize doğru çekerek açın.

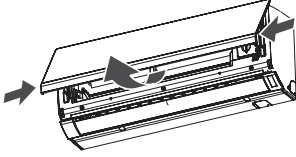

3. Hava filtresinin alt kısımlarından çekerek çıkartın.

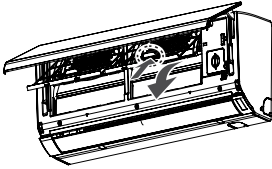

4. Hava filtrelerini vakum ya da ılık suyla temizleyin. Hava filtresi çok kirlili ise deterjan ile ılık suda yıkayın.
5. Temizleme bitince gölgede kurutun ve hava filtrelerini tekrar yerine takın.

- i** Klimayı kesinlikle hava filtresiz çalıştırmayın.
- f** Hava filtresini 2 yılda bir deđiştirin.
- f** Hava filtresinin hasar görmesi halinde, Yetkili Servisten yeni bir hava filtresi temin edebilirsiniz.

3M filtrenin temizliđi

1. Ürüne gelen elektriđi kesin.
2. Ön kapađı açın ve hava filtresini çıkarın. (Bkz. Hava filtresinin temizliđi).
3. 3M filtreyi çekerek çıkartın.

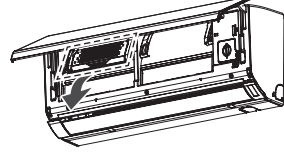

4. Filtre üzerindeki tozları ve kiri elektrikli süpürge veya hava ile temizleyin. Eđer çok kirliliyse su ile yıkayın.
5. Temizleme bitince gölgede kurutun ve 3M filtreyi tekrar yerine takın.

7 Problemler için çözüm önerileri

Klima çalışmıyor.

- Sigorta veya devre kesici atmış olabilir. >>> Sigortanın atıp atmadığını ve devre kesiciyi kontrol edin.
- Zamanlayıcı yanlış ayarlanmış olabilir. >>> Zamanlayıcıyı ayarlama sırasında bir hata yapıp yapmadığınızı kontrol edin.

Klima etkili olarak soğutmuyor veya ısıtmıyor.

- Filtre kirli olabilir. >>> Filtrenin kirli olup olmadığını kontrol edin.
- Uygun sıcaklık seçilmemiş olabilir. >>> Sıcaklık ayarının doğru yapılıp yapılmadığını kontrol edin.
- Klimayı ilk çalıştırdığınızda oda çok sıcak olabilir. >>> Klimayı ilk çalıştırdığınızda oda çok sıcak ise soğutma için biraz bekleyin.
- Ünite dışarıdan hava alamıyor olabilir. >>> Ünitenin hava giriş ve çıkış pencerelerinin önünde bir engel olup olmadığını kontrol edin.

Odada tuhaf bir koku var.

- Odadaki eşyalar koku yapıyor olabilir. >>> Kokunun duvardaki, halılardaki, mobilyalardaki veya oda içinde bulunan giysilerdeki nemden kaynaklanıp kaynaklanmadığını kontrol edin.

Klima gürültülü çalışıyor.

- ❗ Su akıyormuş gibi bir ses geliyorsa bu bir arıza değildir. Klimanın içinde dolaşan soğutucu akışkanın sesidir.
- ❗ Sıkışmış havanın boşalırken çıkardığı gibi bir ses geliyorsa bu bir arıza değildir. Klimanın ısıtma işlemi sırasında buz çözülme işleminin başlangıcında ve bitiminde ünitenin içinde gerçekleşen soğutucu gazın ters yönlere hareket etmesinden doğan sestir.

Klima sis üflüyor.

- ❗ Ortam çok nemliyse klimadan çıkan hava akımının sıcak havayı soğutması ile buğulanma oluşacaktır. Bu, klimanın yanlış çalışmasından kaynaklanmaz ve bir arıza değildir.

Klima tekrar çalıştırıldığında 3 dakika kadar çalışmıyor.

- ❗ Bu, klimanın korunması için geliştirilmiş bir önlemdir. 3 dakika sonunda klima çalışmaya başlayacaktır.

Uzaktan kumandanın göstergesi silik veya hiç göstermiyor.

- Piller bitmiş veya yanlış yerleştirilmiş olabilir. >>> Pilleri kontrol edin.

Klimayı çalıştırıldığında veya durduktan sonra iç üniteden “tik” “tik” gibi sesler geliyor.

- ❗ Sıcaklık değişikliği plastik gövdenin büzülmesi veya genişlemesine yol açar. Bu, klimanın yanlış çalışmasından kaynaklanmaz ve bir arıza değildir.

Isıtma işlemi sürerken hava akımı doğrudan doğruya başlanıyor.

- ❗ Eğer hava akımı, sıcaklık derecesi yükselmeden başlarsa, istenmeyen bir soğutma etkisi görülecektir. Bunu önlemek için hava akımı, sıcaklık yeterli dereceye ulaştıktan sonra başlayacaktır. Bu, klimanın yanlış çalışmasından kaynaklanmaz ve bir arıza değildir.

⚠ Bu bölümdeki talimatları uygulamanıza rağmen sorunu gideremezseniz ürünü satın aldığınız bayi ya da Yetkili Servise başvurun. Çalışmayan ürünü kendiniz onarmayı asla denemeyin.

8 Tüketici hizmetleri

Değerli Müşterimiz,

Sizlere iyi ürünün yanında iyi bir hizmet vermenin ne kadar önemli olduğunu biliyoruz. Bu nedenle geniş kapsamlı hizmetlerimize her gün bir yenisini ekliyoruz.

Yetkili Servislerimiz, haftanın 7 günü 09:00-22:00 saatleri arasında hizmet vermeye başladı. Aşağıdaki numarayı arayarak Arçelik Çağrı Merkezine başvurabilir ve ihtiyacınıza uygun hizmeti talep edebilirsiniz.

Arçelik Çağrı Merkezi

444 0 888

(Sabit telefonlardan veya cep telefonlarından alan kodu çevirmeden arayın*)

Çağrı Merkezimize ayrıca www.arcelik.com adresindeki Tüketici Hizmetleri bölümünde bulunan formu doldurarak, 0216 585 8 888 nolu telefonu arayarak ya da 0216 423 23 53 nolu telefona faks çekerek de ulaşabilirsiniz. Yazılı başvurular için adresimiz: Çağrı Merkezi, Ankara Asfaltı Yanı, 34950 Tuzla / İSTANBUL

Aşağıdaki önerilere uymanızı rica ederiz:

1. Ürünü aldığınızda Garanti Belgesini Yetkili Satıcınıza onaylatın.
2. Ürünü kullanma kılavuzu esaslarına göre kullanın.
3. Ürünle ilgili hizmet talebiniz olduğunda yukarıdaki telefon numaralarından Çağrı Merkezimize başvurun.
4. Hizmet için gelen teknisyene teknisyen kimlik kartını sorun.
5. İşiniz bittiğinde servis teknisyeninden HİZMET FİŞİ istemeyi unutmayın. Alacağınız Hizmet Fişi, ilerde üründe meydana gelebilecek herhangi bir sorunda size yarar sağlayacaktır.
6. Kullanım ömrü 10 yıldır. Bu, ürünün tanımlandığı şekilde çalışabilmesi için gerekli yedek parçaları bulundurma süresidir.

Müşteri Memnuniyeti Politikası

Arçelik A.Ş. olarak, hizmet verdiğimiz markamızın müşteri istek ve önerilerinin müşteri profili ayrımı yapılmaksızın her kanaldan (çağrı merkezi, e-posta, www.arcelik.com.tr, faks, mektup, sosyal medya, bayi) rahatlıkla iletilebildiği, izlenebilir, raporlanabilir, şeffaf ve güvenli tek bir bilgi havuzunda toplandığı, bu kayıtların yasal düzenlemelere uygun, objektif, adil ve gizlilik içinde ele alındığı, değerlendirildiği ve süreçlerin sürekli kontrol edilerek iyileştirildiği, mükemmel müşteri deneyimini yaşatmayı ana ilke olarak kabul etmiş müşteri odaklı bir yaklaşımı benimsemekteyiz.

Yaklaşımımıza paralel olarak tüm süreçler yönetim sistemi ile entegre edilerek, birbirini kontrol eden bir yapı geliştirilmiş olup, yönetim hedefleri de bu sistem üzerinden beslenmektedir.

Hizmet talebinin değerlendirilmesi

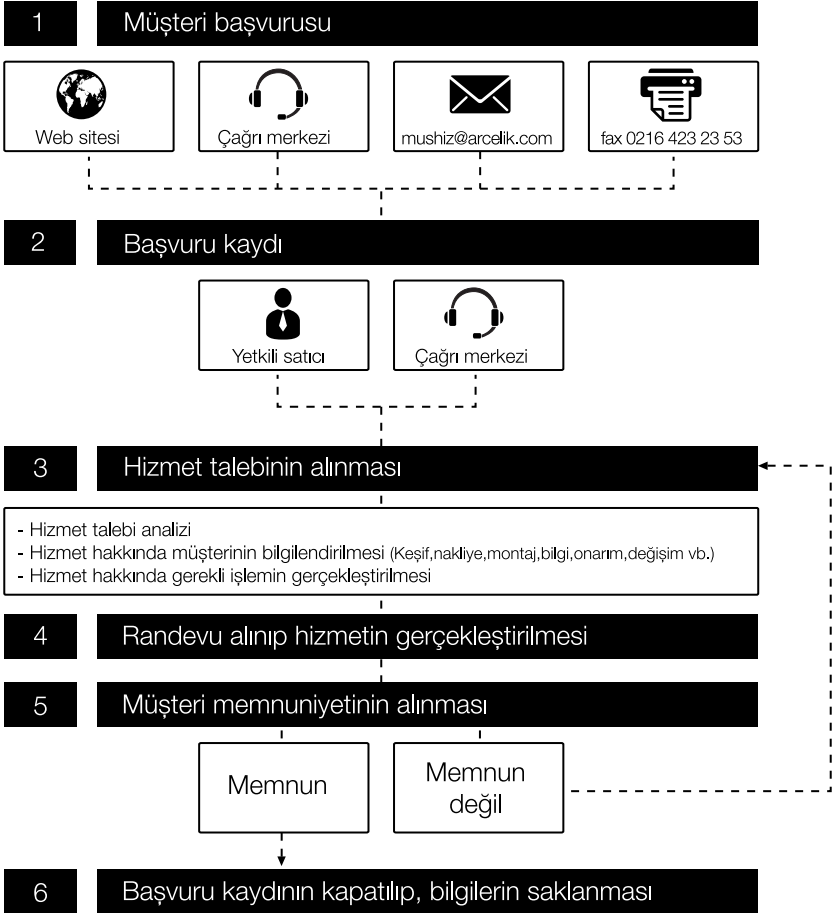



*Garanti ile ilgili olarak
müşterinin dikkat etmesi
gereken hususlar*

Arçelik tarafından verilen bu garanti, Klima'nın normalin dışında kullanılmasından doğacak arızaların giderilmesini kapsamadığı gibi, aşağıdaki durumlar da garanti dışıdır:

- 1. Kullanma hatalarından meydana gelen hasar ve arızalar,*
- 2. Ürünün müşteriye tesliminden sonraki yükleme, boşaltma ve taşıma sırasında oluşan hasar ve arızalar,*
- 3. Voltaj düşüklüğü veya fazlalığı; hatalı elektrik tesisatı; ürünün etiketinde yazılı voltajdan farklı voltajda kullanma nedenlerinden meydana gelecek hasar ve arızalar,*
- 4. Yangın ve yıldırım düşmesi ile meydana gelecek arızalar ve hasarlar.*
- 5. Ürünün kullanma kılavuzlarında yer alan hususlara aykırı kullanılmasından kaynaklanan arızalar.*

Yukarıda belirtilen arızaların giderilmesi ücret karşılığında yapılır.

Ürünün kullanım yerine montajı ve nakliyesi ürün fiyatına dahil değildir.

Garanti belgesinin tekemmül ettirilerek tüketiciye verilmesi sorumluluğu, tüketicinin malı satın aldığı satıcı, bayi, acenta ya da temsilciliklere aittir. Garanti belgesi üzerinde tahrifat yapıldığı, ürün üzerindeki orijinal seri numarası kaldırıldığı veya tahrif edildiği takdirde bu garanti geçersizdir.

Ürününüz Arçelik A.Ş. adına Arçelik-LG Klima San. ve Tic. A.Ş. (Gebze Organize Sanayi Bölgesi İhsan Dede Cad. No:139 41480 Gebze / Kocaeli) Telefon : (0262) 678 78 78 Fax: (0262) 678 78 79 tarafından üretilmiştir.

Ürününüzün CE uygunluğu Arçelik-LG Klima San. ve Tic. A.Ş. (Gebze Organize Sanayi Bölgesi İhsan Dede Cad. No:139 41480 Gebze / Kocaeli) Telefon : (0262) 678 78 78 Fax: (0262) 678 78 79 tarafından belgelenmiştir.

Çağrı Merkezi
444 0 888

Diğer Numara
0216 585 8 888

ARÇELİK A.Ş. Tuzla 34950 İstanbul
Tel: (0-216) 585 85 85 Fax: (0-216) 423 23 53



Arçelik Klima'nın, kullanma kılavuzunda gösterildiği şekilde kullanılması ve Arçelik'in yetkili kaldığı Servis elemanları dışındaki şahıslar tarafından bakım, onarım veya başka bir nedenle müdahale edilmemiş olması şartıyla, bütün parçaları dahil olmak üzere tamamı malzeme, işçilik ve üretim hatalarına karşı ürünün teslim tarihinden itibaren 3 (ÜÇ) YIL SÜRE İLE GARANTİ EDİLMİŞTİR. Garanti kapsamı içinde gerek malzeme ve işçilik, gerekse montaj hatalarından dolayı arızalanması halinde yapılan işlemler için, işçilik masrafı, değiştirilen parça bedeli ya da başka bir ad altında hiçbir ücret talep edilmeyecektir. Garanti süresi içinde yapılacak onarımlarda geçen süre, garanti süresine ilave edilir. Tamir süresi en fazla 20 iş günüdür. Bu süre mamulün yetkili servis atölyelerimize, yetkili servis atölyelerimizin bulunmaması durumunda Yetkili Satıcılarımıza veya Firmamıza bildirildiği tarihten itibaren başlar. Ürünün arızasının 10 iş günü içerisinde giderilememesi halinde Arçelik A.Ş. ürünün tamiri tamamlanuncaya kadar, benzer özelliklere sahip başka bir ürünü, müşterinin kullanımına tahsis edecektir.

Arızanın giderilmesi konusunda uygulanacak teknik yöntemlerin tespiti ile değiştirilecek parçaların saptanması tamamen firmamıza aittir. Arızanın giderilmesi ürünün bulunduğu yerde veya Yetkili Servis atölyelerinde yapılabilir. Müşterimizin buna onayı şarttır.

Ancak;

Tüketicinin onarım hakkını kullanmasına rağmen malın;

-Tüketicie teslim edildiği tarihten itibaren, garanti süresi içinde kalmak kaydıyla, bir yıl içerisinde en az dört defa veya imalatçı-üretici ve/veya ithalatçı tarafından belirlenen garanti süresi içerisinde altı defa arızalanmasının yanı sıra, bu arızaların maldan yararlanamamayı sürekli kılması,

-Tamiri için gereken azami süresinin aşılması

-Firmanın servis istasyonunun, servis istasyonunun mevcut olmaması halinde sırayla satıcısı, bayii, acentesi temsilciliği ithalatçısı veya imalatçı-üreticisinden birisinin düzenleyeceği raporla arızanın tamirini mümkün bulunmadığının belirlenmesi, durumlarında tüketici malın ücretsiz değiştirilmesini, bedel iadesi veya ayıp oranda bedel indirimi talep edebilir.

ARÇELİK A.Ş.

GENEL MÜDÜR

GENEL MÜDÜR YRD.

Seri No:

Tip:

Teslim Tarihi, Yeri:

Fatura Tarihi No:

Satıcı Firma Ünvanı:

Adres:

Tel-Faks:

Satıcı Firma (Kaşe ve İmza):

Bu bölümü, ürünü aldığımız Yetkili Satıcı imzalayacak ve kaşeyecektir.